

XY

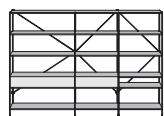

IL BREVETTO XY CONSENTE DI POSIZIONARE I RIPIANI LUNGO L'ASSE VERTICALE Y E LE COPPIE DI PROFILI PORTANTI LUNGO L'ASSE ORIZZONTALE X. IL POSIZIONAMENTO IN X ED Y AVVIENE IN CONTINUO, SENZA POSIZIONI PREDEFINITE. CIÒ COSTITUISCE UN'OSSATURA PORTANTE IN GRADO DI ESSERE ALLESTITA CON SCHIENE, FIANCHI, ANTE A RIBALTA, ANTE A BATTENTE, CASSETTIERE.

The patented XY system enables you to position the shelves along vertical Y-axis and the pairs of load-bearing profiles along horizontal X-axis. Positioning along X and Y is completely free, without any preset positions. This creates a load-bearing framework that can be completed with backs, sides, tilting or leaf doors, drawer units.

Le brevet XY permet de positionner les étagères le long de l'axe vertical Y et les paires de profilés portants le long de l'axe horizontal X. Le positionnement suivant X et Y s'effectue en continu, sans positions prédéfinies. Ceci réalise une structure portante susceptible d'être équipée de fonds, côtés, portes à rabattant, portes à battant, kits de tiroirs.

Das Patent XY ermöglicht es, die Böden längs der vertikalen Y-Achse und die tragenden Profilpaare längs der horizontalen X-Achse zu positionieren. Dabei kann die Positionierung auf X und Y an jeder Stelle ohne voreingestellte Positionen erfolgen. Auf diese Weise wird eine tragende Struktur gebildet, die mit Rück- und Seitenwänden, Klapp- und Flügeltüren, Schubladenelementen.

La patente XY permite colocar los estantes a lo largo del eje vertical Y y las parejas de perfiles portantes a lo largo del eje horizontal X. La colocación en X e Y se produce en continuo, sin posiciones previamente definidas. Esto forma un armazón portante capaz de albergar dorso, laterales, puertas abatibles, puertas de batiente, cajoneras.



PRODUCT CONCEPT

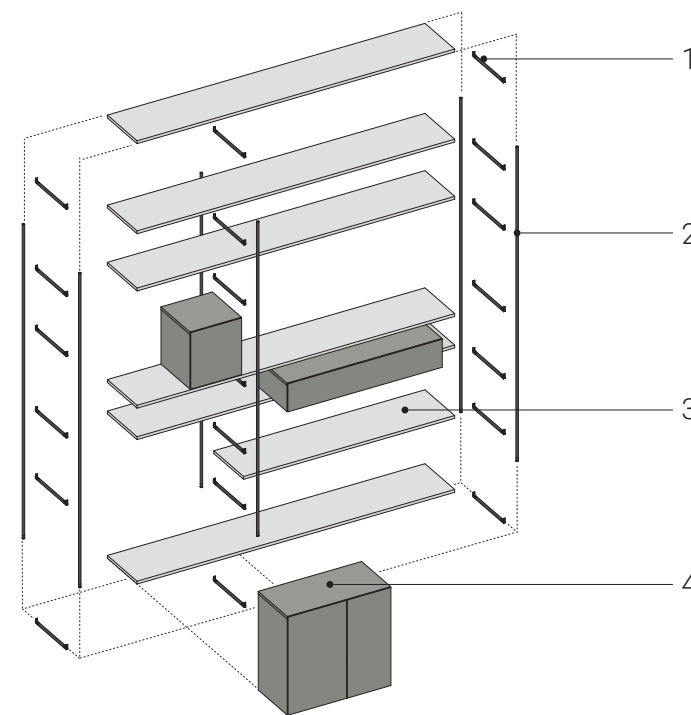

L modules
36.5 - 73 - 109 - 145

H modules
reducible al centimetro
reducible to the centimetre
reductible au centimètre
verkürzbar auf den Zentimeter
reducible al centimetro

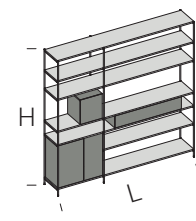

Ripiani hanno libera posizione in altezza, (al cm).
Contentori hanno libera posizione in altezza e larghezza (al cm).

Shelves can be positioned at any height, (to the cm).
Containers can be positioned at any height, (to the cm).

Les étagères peuvent être positionnées librement en hauteur (au cm près). Les conteneurs peuvent être positionnés librement en hauteur et en largeur (au cm près).

Einlegeböden sind in der Höhe frei einsetzbar (auf den cm). Behälter sind in der Höhe und in der Breite frei einsetzbar (auf den cm).

Los estantes tienen posicionamiento libre en altura (al cm). Los contenedores tienen posicionamiento libre en altura y anchura (al cm).

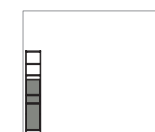

Pavimento / parete
Floor / wall
Sol / mur
Boden / Wand
Suelo / pared

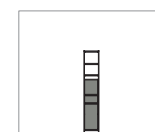

Centro stanza
Room divider units
Centre de la pièce
Zimmermitte
Centro de la habitación



Riduzioni a misura disponibili su profili verticali, ripiani, fianchi e schiene a giorno.
Measurement reductions available on vertical profiles, shelves and exposed backs.

Réductions sur mesure possibles pour les profilés verticaux, les étagères, les panneaux latéraux et les fonds ouverts.

Verkürzung nach Kundenwunsch auf vertikalen Profilen, Einlegeböden, Seitenteilen und offenen Rückenteilen.
Las reducciones de tamaño se pueden realizar en los perfiles verticales, los estantes, los laterales y los respaldos abiertos



Passacavi disponibili su contenitori.
Cable sleeves available on containers.

Des passe-câbles sont disponibles sur les conteneurs.
Kabeldurchgänge auf Behälter verfügbar.

Pasacables disponibles en los contenedores.



Sistema XY brevettato
Patented XY system
Système XY breveté
Patentiertes XY System
Sistema XY patentado

1

I nodi, con funzione di supporto ed unione tra coppie di profili verticali e ripiani, sono in alluminio estruso / pressofuso.

The nodes, that support and join couples of vertical profiles and shelves, are made of extruded / die-cast aluminium.

Les nœuds, avec fonction de support et d'union entre les paires de profilés verticaux et les étagères, sont en aluminium extrudé/moulé sous pression.

Die Knotenpunkte dienen als Stütze und Verbindung zwischen vertikalen Profilpaaren und Einlegeböden und sind aus extrudiertem /gegossenem Aluminium.

Los nodos, que soportan y unen pares de perfiles verticales y estantes, son de aluminio extruido / fundido a presión.

3

I ripiani in estruso di alluminio spessore 20mm sono stati progettati in ogni minimo dettaglio per ottenere le massime performance di resistenza al carico con il minimo impiego di materiale.

Each and every detail of the extruded aluminium shelves has been designed to achieve maximum load resistance with the minimum amount of material.

Les étagères en aluminium extrudé de 20 mm d'épaisseur ont été conçues dans les moindres détails pour obtenir des performances de résistance à la charge maximum en utilisant le moins de matériau possible.

Die Einlegeböden aus extrudiertem Aluminium, Dicke 20 mm, wurden in jedem kleinsten Detail entworfen, um die höchste Belastbarkeit bei der niedrigsten Menge an verwendetem Material zu erhalten.

Los estantes de aluminio extruido de 20 mm de grosor se han diseñado hasta el más mínimo detalle para lograr el máximo rendimiento de carga con el mínimo uso de material.

2

Le coppie di profili verticali sono in alluminio estruso con sezione circolare diametro 15mm. La finitura viene eseguita con verniciatura a polveri a 180°.

The pairs of vertical profiles are made of extruded aluminium with circular section, diameter 15 mm. 180° powder coating finish.

Les paires de profilés verticaux sont en aluminium extrudé à section circulaire de 15 mm de diamètre. Les finitions sont réalisées avec peinture à poudre à 180°.

Die vertikalen Profilpaare sind aus extrudiertem Aluminium mit kreisförmigem Querschnitt und einem Durchmesser von 15 mm. Die Beschichtung wird durch Pulverlackieren bei 180° ausgeführt.

Los pares de perfiles verticales son de aluminio extruido con un diámetro de sección circular de 15 mm. Están acabados con un revestimiento de polvo a 180°.

4

I contenitori, disponibili in essenza e laccato, sono configurabili con frontali in HPL o vetro temprato, di soli 4mm di spessore. La semplificazione delle geometrie rende il volume compatto e raffinato.

The containers, available in wood species and lacquered, can have HPL or tempered glass fronts with a thickness of just 4 mm. The simplicity of the geometries makes the unit compact and elegant.

Les conteneurs, disponibles en bois et laqués, peuvent être configurés avec des façades en HPL ou en verre trempé de seulement 4 mm d'épaisseur. La simplification des géométries rend le volume compact et épuré.

Die Behälter sind aus Holznachbildung oder lackiert verfügbar und sind mit der Stirnseite aus HPL oder Hartglas mit einer Stärke von nur 4 mm konfigurierbar. Die Vereinfachung der Formen machen das Volumen kompakt und raffiniert.

Los contenedores, disponibles en madera y lacados, pueden configurarse con frentes de HPL o de vidrio templado, de sólo 4 mm de grosor. La simplificación de las geometrías hace que el volumen sea compacto y refinado.

FINITURE/FINISHES

telaio / structure

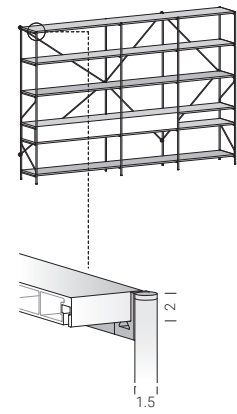

alluminio verniciato
painted aluminium



DIMENSIONI/DIMENSIONS

verificare a listino dimensioni e finiture
check dimensions and finishes in the price list

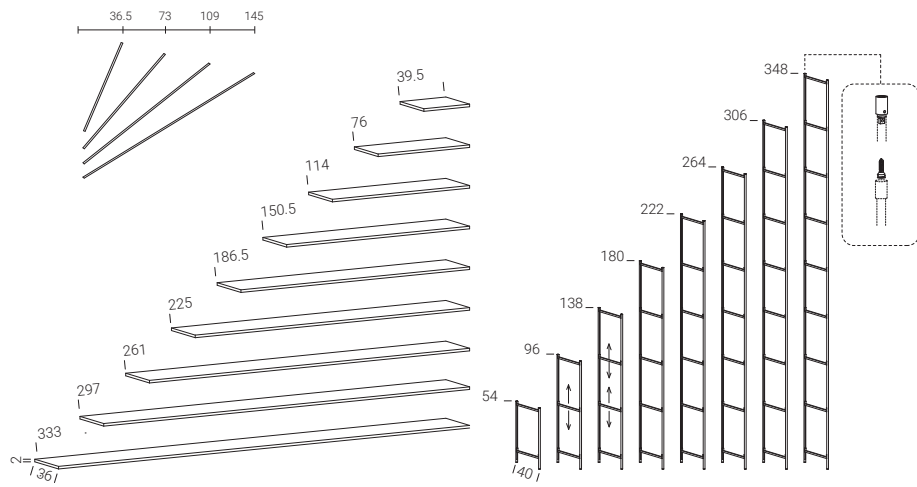

cm disponibili riduzioni a misura / tailor-made reduction available

FINITURE/FINISHES

schiene e fianchi / backs and sides

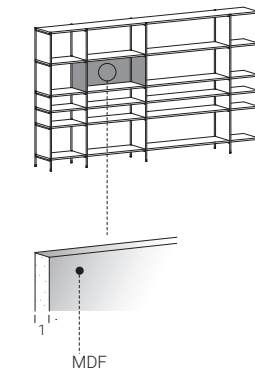

laccato
lacquered

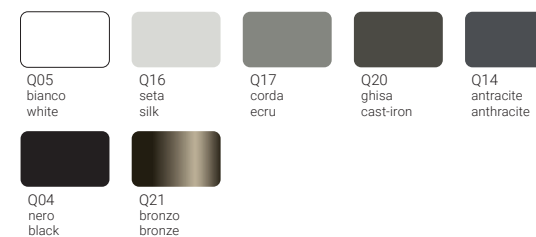

essenza
wood

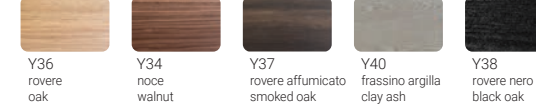

DIMENSIONI/DIMENSIONS

verificare a listino dimensioni e finiture
check dimensions and finishes in the price list

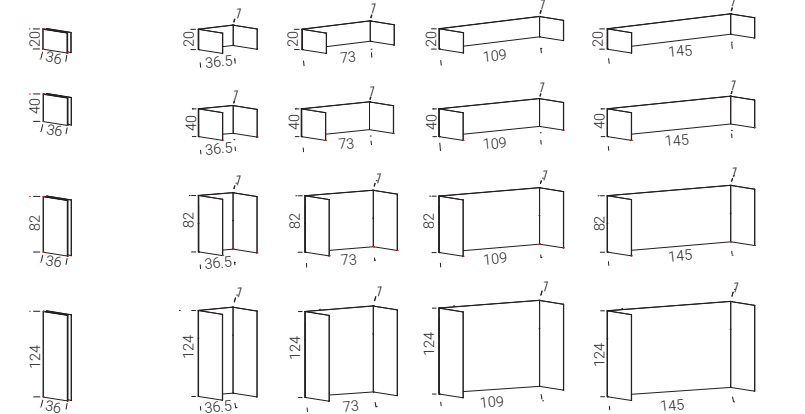

cm disponibili riduzioni a misura / tailor-made reduction available

contenitori / cabinets

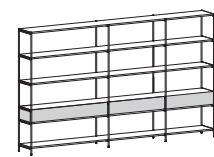

laccato
lacquered



essenze
woods



laccato metallo
metal lacquer

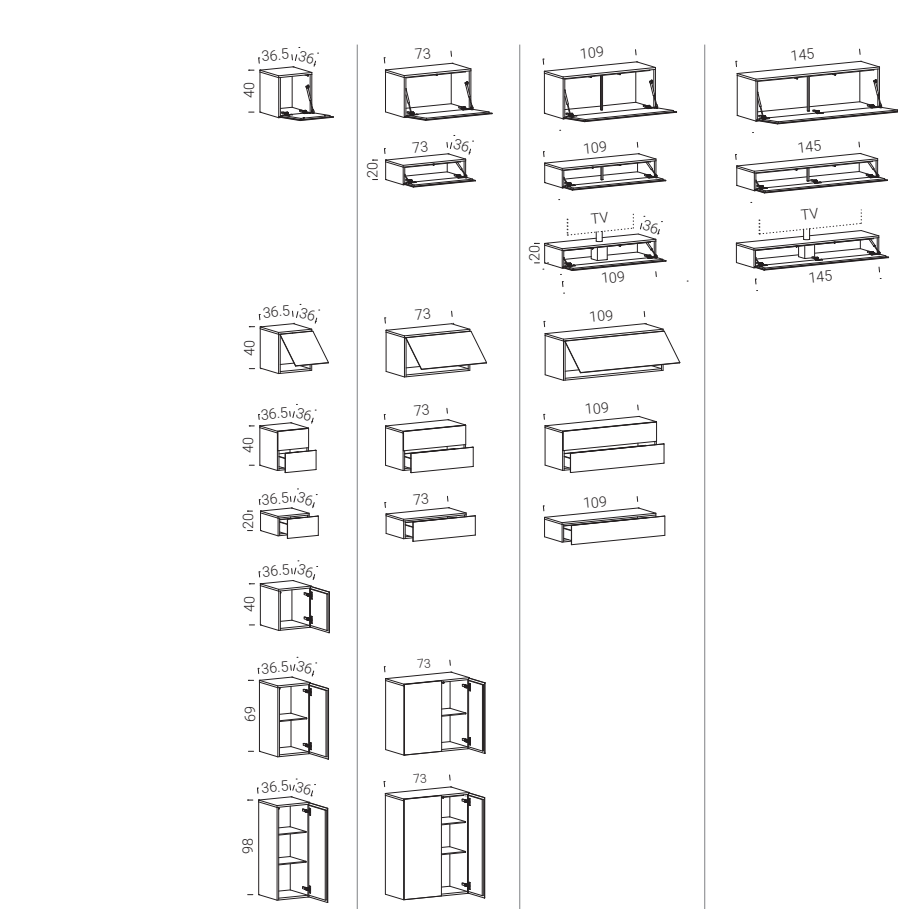
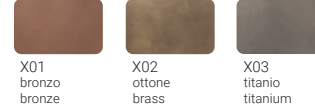

top

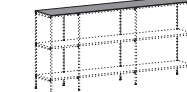

POLARIS® / FENIX®



HPL + legno
HPL + wood

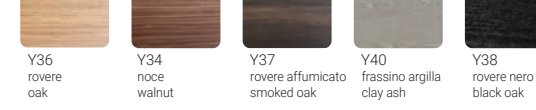

HPL laccato
lacquered HPL

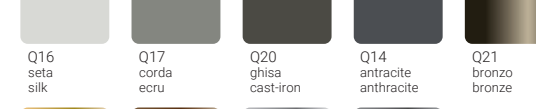

HPL + metallo
HPL + metal



HPL + ecotouch



HPL + cemento
HPL + cement



ceramica
ceramic

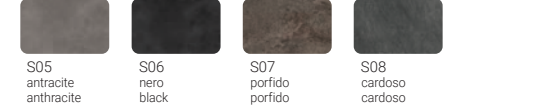

cm disponibili riduzioni a misura / tailor-made reduction available